



Manumed Confort

Son confort et sa commodité
font de ce Manumed
a table d'examen idéale

Manumed Confort

La table de traitement universelle. Grâce à sa large partie dos et ses possibilités de réglage, cette table permet une position assise très Confortable. Vous pouvez facilement faire passer le patient de la position allongée à la position assise sans aucun effort. Ceci rend cette table populaire non seulement pour les physiothérapeutes, mais aussi pour les médecins et spécialistes. La Manumed Confort est la table d'examen et de traitement incomparable par son agrément d'utilisation.



"Cette Manumed est la table d'examen et de traitement idéale par son confort et son agrément d'utilisation."

Manumed Confort

- La grande partie dos transforme ce produit en table d'examen idéale !
- Passage facile de la position assise à la position allongée par vérin à gaz
- Mise sur roulettes centralisée pour un déplacement rapide et facile de la table
- Réglage de la hauteur hydraulique (absence de câbles) ou électrique (facile, commode, rapide)
- Parties jambières réglables individuellement (option)



Manumed Confort 3-parties

DONNÉES DE COMMANDE

Type

- 612 Manumed Confort, réglage de la hauteur hydraulique
- 622 Manumed Confort, réglage de la hauteur électrique
- 632 Manumed Confort avec réglage électrique du dossier et de la hauteur

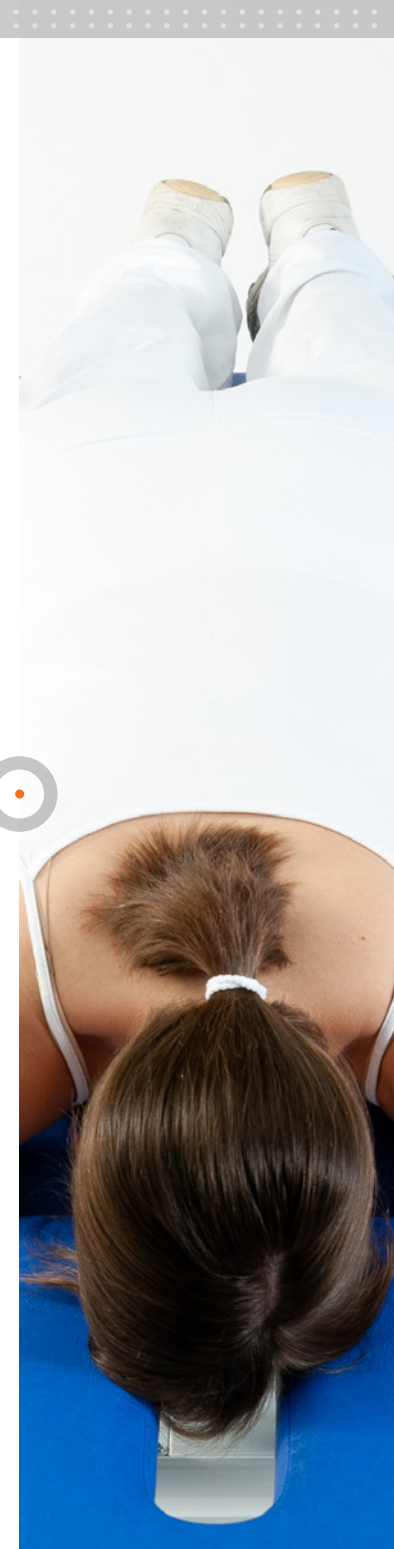
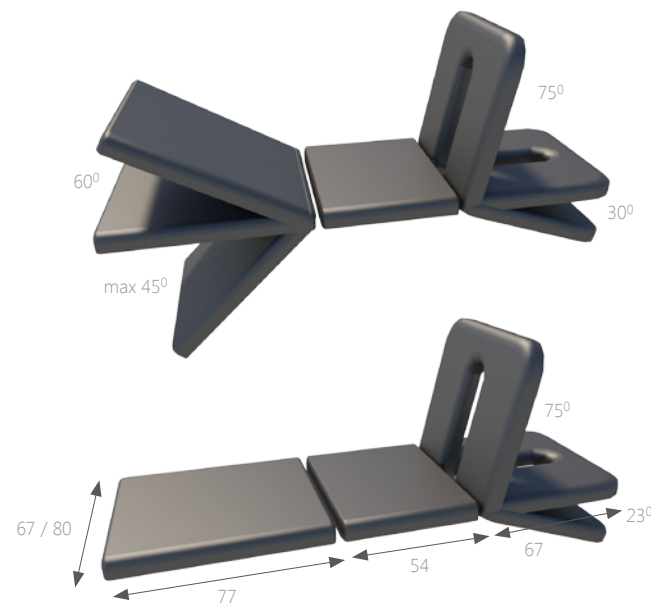

Manumed Confort 3-parties avec jambières séparées

Type

- 613 Manumed Confort avec jambières séparées, réglage de la hauteur hydraulique
- 623 Manumed Confort avec jambières séparées, réglage de la hauteur électrique



DONNÉES DE COMMANDE

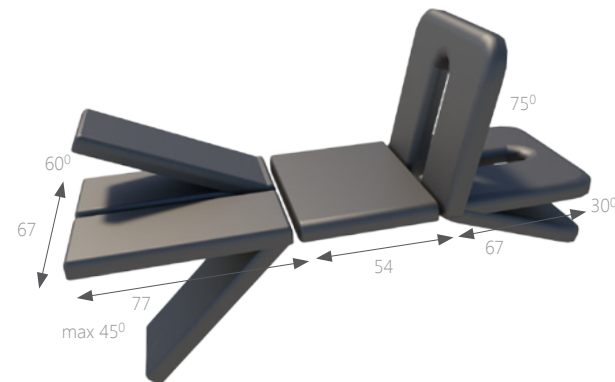

Manumed Confort

CARACTÉRISTIQUES TECHNIQUES

Dimensions des plateaux (Lxl):	200 x 67 cm (option largeur 80 cm pour type 612 et 622)
Hauteur réglable:	46-99 cm électrique 46-96 cm hydraulique
Temps de montée (min.-max.):	environ 18 sec.
Capacité de montée: (Charge max dynamique):	200 kg (moteur électrique option 250 kg)
Charge max en statique:	600 kg
Voltage du réseau:	120/230VAC 50/60 Hz
Consommation du courant:	2.0 A max.

ATTENTION: COMMANDE PÉRIPHÉRIQUE & REVÊTEMENT DE LUXE SONT OPTIONNELLE

Il s'agit d'un dispositif médical



Il est conforme à toutes les réglementations médicales applicables. Pour plus de détails, veuillez consulter le mode d'emploi (téléchargeable via www.enraf-nonius.com).

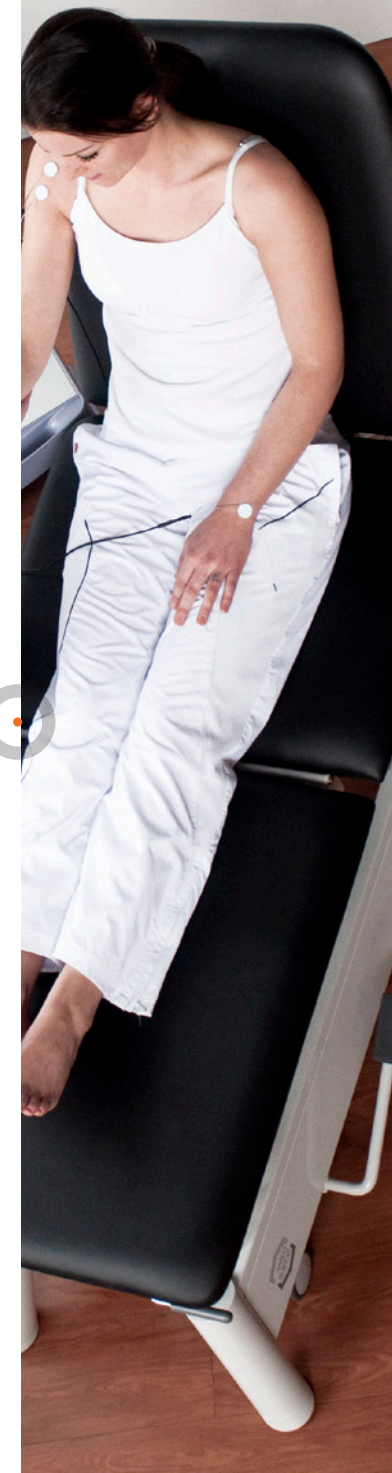

Couleurs Manumed

OPTIONS⁽¹⁾

Une table Enraf-Nonius assortie à chaque cabinet. Comme pour d'autres activités, une ambiance agréable est importante lors des actes de physiothérapie. Les patients doivent se sentir à l'aise dans la pièce où ils sont traités. Comme chaque thérapeute a son propre décor, nous considérons comme important que les tables de traitement puissent s'y intégrer sans choquer. C'est la raison pour laquelle nous proposons plusieurs couleurs de châssis et de revêtement pour nos tables. Nos revêtements en skai ne contiennent aucun phtalate et sont biocompatibles et ignifugés (non feu)- une combinaison unique qui les rendent parfaitement appropriés à un usage médical!

NATURAL

- 811 noir volcan
- 850 noyer
- 851 sable
- 886 feuille
- 888 neige

LIFESTYLE

- 410 anthracite
- 406 sarcelle
- 407 cerise
- 408 terre cuite
- 409 la peau

EXECUTIVE

- 012 noir
- 213 gris
- 199 lavande
- 204 sirius bleu
- 169 bleu barbeau
- 170 bleu ciel

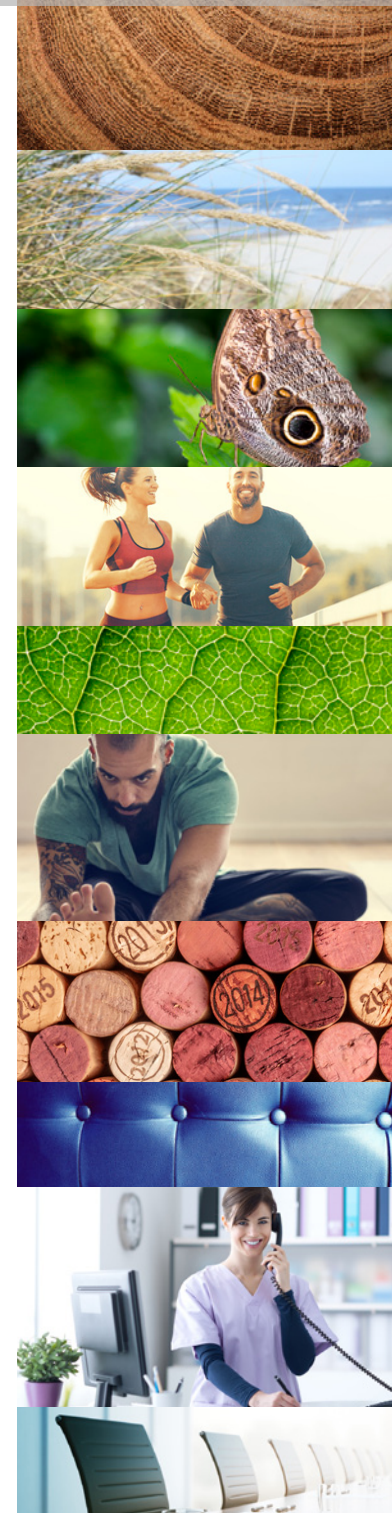

(1) = Note: A commander avec la table

Couleurs Manumed

NATURAL

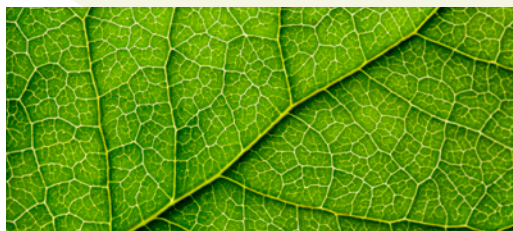

811 noir volcan



850 noyer



851 sable



886 feuille



888 neige

Couleurs Manumed

LIFESTYLE

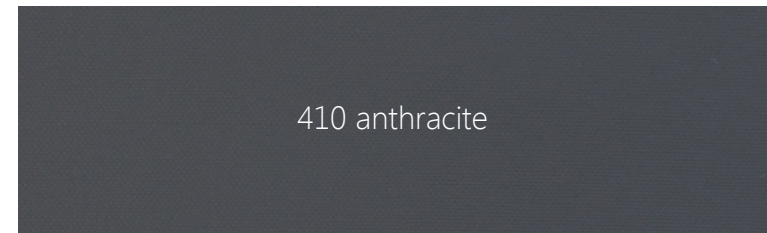
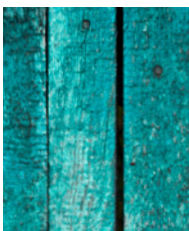

410 anthracite



406 sarcelle



407 cerise



408 terre cuite



409 la peau

Couleurs Manumed

EXECUTIVE

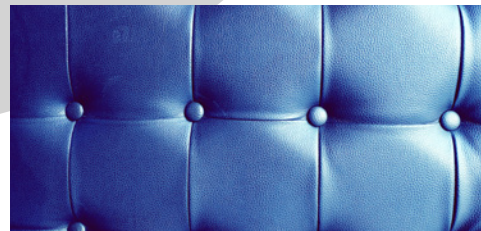

012 noir



213 gris



199 lavande

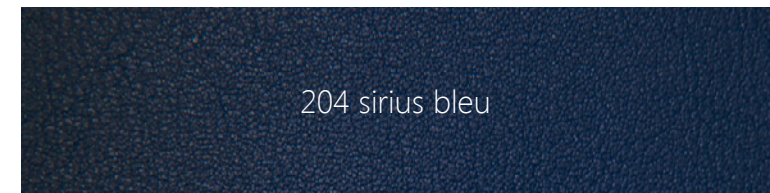

204 sirius bleu



169 bleu barbeau



170 bleu ciel

Couleurs châssis

Ral 7035 gris

Ral 9005 noir

Ral 9010 blanc

OPTIONS⁽¹⁾



(1) = Note: A commander avec la table

Manumed Confort

OPTIONS⁽¹⁾

Capitonnage

Largeur de plateau	67 cm	80 cm
Normal 4 cm épaisseur	s	s
DeLuxe 6 cm épaisseur	o	o
Extra dur 4 cm épaisseur	o	o
Extra doux 5,5 cm épaisseur	o	o
Section de jambe trapézoïdal	s	o ⁽²⁾
Section de jambe rectangulaire	o	x

s = standard o = en option x = non disponible
 (2) = En option pour 612, 622 et 632, non disponible en 613 et 623

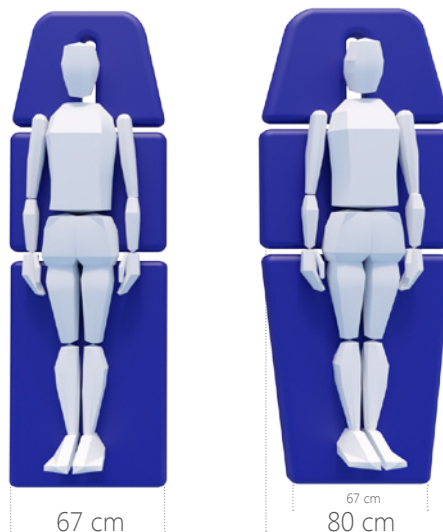

Densité de mousse:

Normal:	38 Kg/m ³
DeLuxe:	38 Kg/m ³
Extra dur:	70 Kg/m ³
Extra doux:	4 cm 38 Kg/m ³ + 1,5 cm 30 Kg/m ³

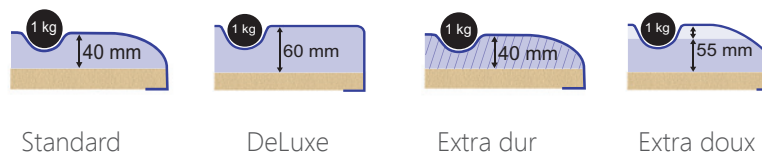

(1) = Note: A commander avec la table



Manumed Confort

OPTIONS⁽¹⁾

Fente nasale

- A. Longue, avec bouchon (standard)
- B. Triangulaire (option) avec bouchon en option 1550813
- C. Sans fente nasale (option)

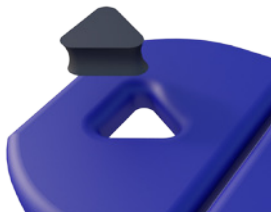

1550813

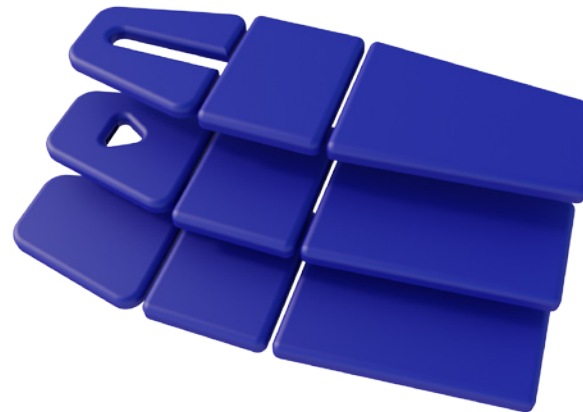

Réglage de la hauteur

- A. Hydraulique (612/613)
- B. Électrique (622 / 632 / 623) Commande au pied (standard)
- C. Électrique (622 / 632 / 623) Commande périphérique (option)



A



B



C

(1) = Note: A commander avec la table



Manumed Confort

OPTIONS⁽¹⁾

Capacité de montée

A. Électrique (622 / 632 / 623) - max. 200 kg (standard)

B. Électrique (622 / 632 / 623) - max 250 kg (option)

C. Hydraulique (612/613) max 200 kg



A



B



C

Autres options des tables

Interrupteur de sécurité



(1) = Note: A commander avec la table

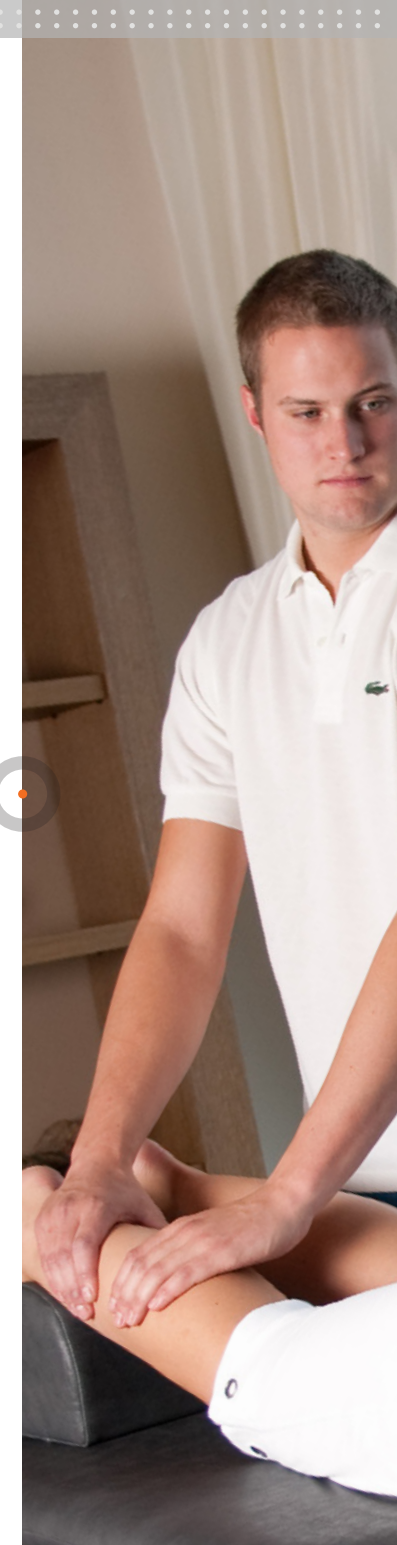

Manumed Confort

ACCESSOIRES

Porte rouleau et papier

- 3450105 Porte rouleau pour la Manumed Confort, pour rouleaux 50 & 60 cm, sous la tête
- 3445280 Distributeur sur pied (indépendant) pour rouleaux 50 & 60 cm
- 3445278 Rouleau papier, largeur 50 cm, longueur 150 m, par 5
- 3445279 Rouleau papier, largeur 60 cm, longueur 150 m, par 5



3450105



3445280



3445278 / 3445279

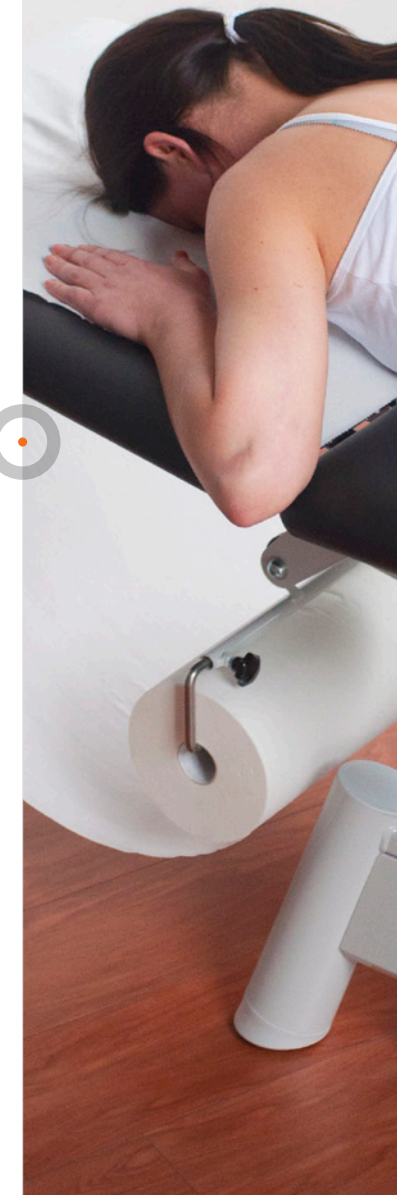

Manumed Confort

ACCESSOIRES

Sangles de fixation

- 3445023 Sangle de fixation avec attache velcro longueur 120 cm
- 3445014 Sangle de fixation avec attache velcro longueur 160 cm
- 3445015 Sangle de fixation avec attache velcro longueur 240 cm
- 3445475 Sangle de fixation avec fermoir plastique longueur 250 cm
- 3445474 Sangle de fixation avec fermoir plastique longueur 350 cm



3445023



3445014 / 3445015



3445474 / 3445475

Jeu de réhausseurs

- 3450067 Jeu de 4 réhausseurs 30 mm



3450067

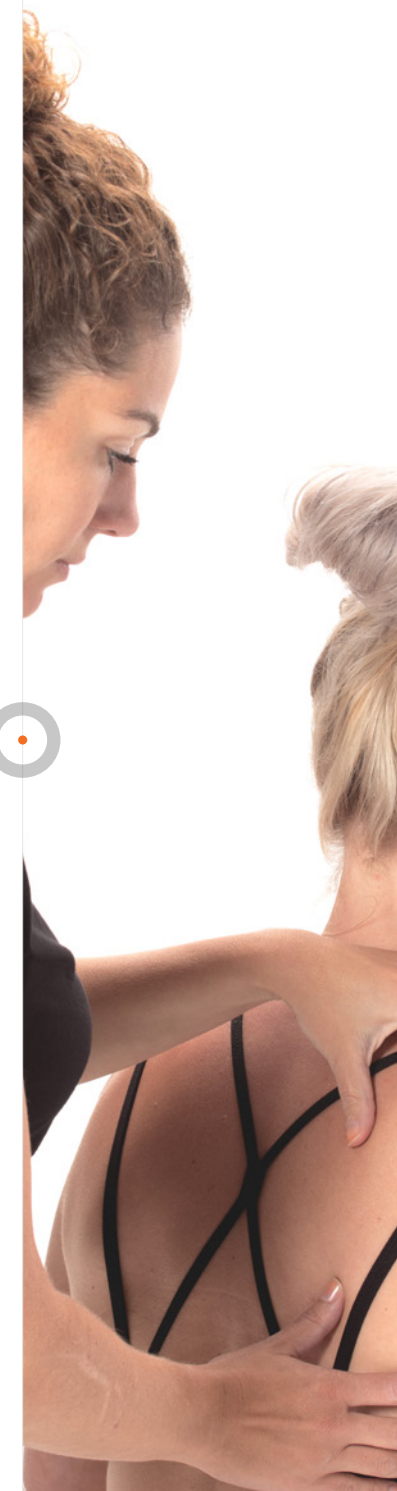

Tabourets

ACCESSOIRES

- 3xxx010 Tabouret, hauteur réglable 40-53 cm
- 3xxx011 Tabouret, mobile, hauteur réglable 59-85 cm
- 3xxx012 Tabouret, mobile, avec repose pieds, hauteur réglable de 59-85 cm
- 3xxx013 Tabouret mobile, siège anatomique, hauteur réglable de 43-56 cm
- 3xxx020 Tabouret mobile, siège selle, hauteur réglable de 59-85 cm



3xxx010



3xxx011



3xxx012



3xxx013



3xxx020

Disponibles dans les couleurs ci-dessous

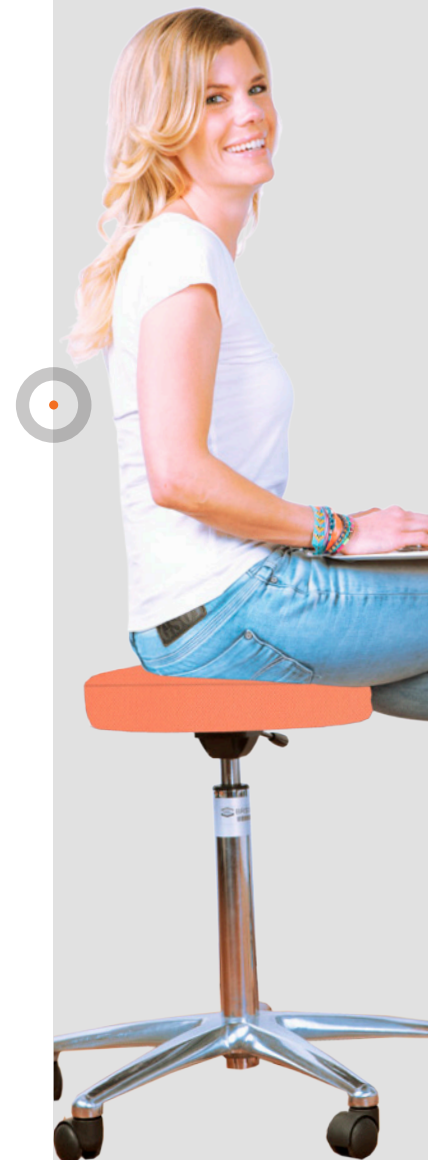
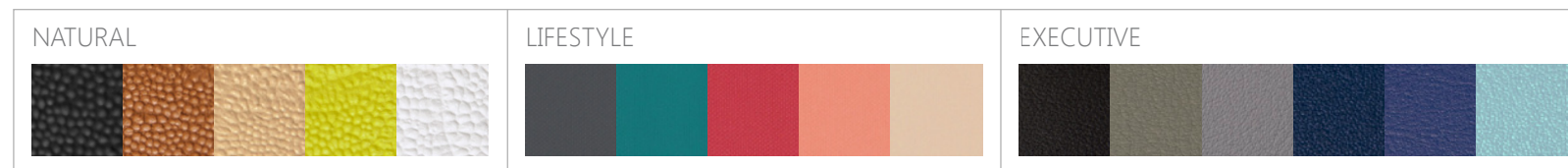

Coussins et rouleaux

3xxx002	Coussin demi-cylindrique, petit, spécial cheville	28x9x11 cm
3xxx003	Coussin demi-cylindrique, large	56x16x18 cm
3xxx023	Rouleau de massage	50x Ø15 cm
3xxx004	Coussin de nuque, forme sablier	30x15 cm
3xxx005	Coussin de massage	30x28x8 cm
3xxx015	Coussin de table triangulaire	50x30x15 cm

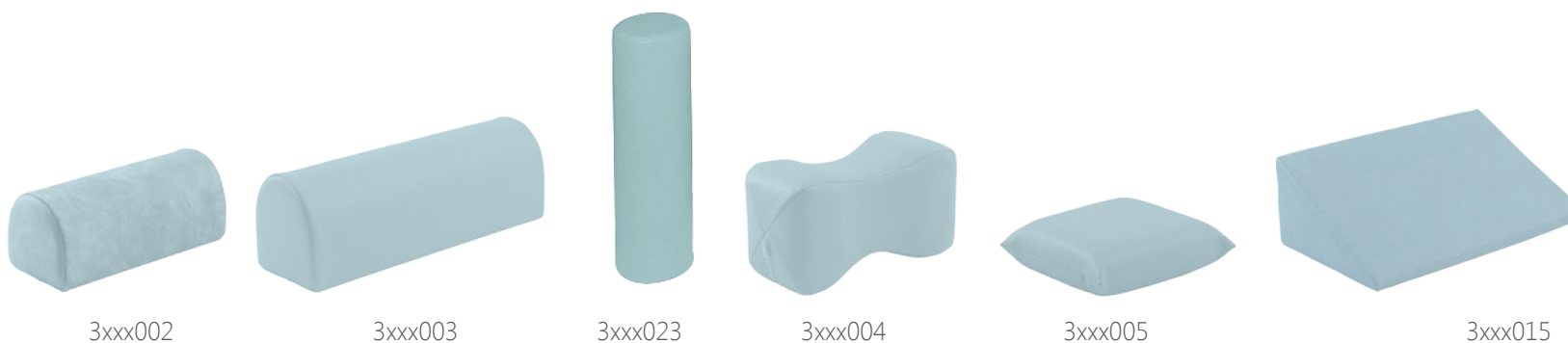

Disponibles dans les couleurs ci-dessous

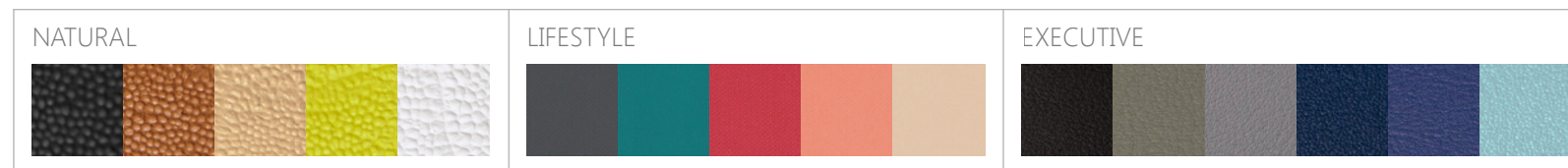

ACCESSOIRES



Coussins et rouleaux

ACCESSOIRES

1550813	Obturateur pour fente nasale, forme triangulaire ⁽¹⁾	16,5 x 21 cm
3445297	Coussin triangulaire caoutchouc, Kaltenborn ⁽¹⁾	22,5 x 10,5 x 8,5 cm
3446161	Sac de sable pour posture 1,2 kg ⁽²⁾	15x25 cm
3446162	Sac de sable pour posture 2 kg ⁽²⁾	18x27 cm
3446166	Sac de sable pour posture 4 kg ⁽²⁾	25x35 cm
3446167	Sac de sable pour posture 7 kg ⁽²⁾	30x45 cm

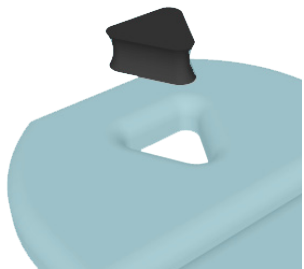

1550813



3445297



3446161



3446162



3446166



3446167

(1) = Disponible en coloris noir uniquement

(2) = Disponible en coloris gris uniquement

Housses de table

ACCESSOIRES

3445240	Housse, avec ouverture pour le nez	bleue
3445241	Housse, avec ouverture pour le nez	bordeaux
3445242	Housse, avec ouverture pour le nez	blanche
3445244	Housse, avec ouverture pour le nez	jade
3445249	Housse, avec ouverture pour le nez	gris foncé
3445250	Housse, avec ouverture pour le nez	bleu royal
3445251	Housse, avec ouverture pour le nez	camel
3445261	Housse, sans ouverture pour le nez	bleue
3445034	Housse, sans ouverture pour le nez	bordeaux
3445267	Housse, sans ouverture pour le nez	blanche
3445262	Housse, sans ouverture pour le nez	jade
3445248	Housse, sans ouverture pour le nez	gris foncé
3445247	Housse, sans ouverture pour le nez	bleu royal
3445252	Housse, sans ouverture pour le nez	camel
3445259	Sangles élastiques pour les housses de table avec pinces aux deux extrémités, ensemble de 3	

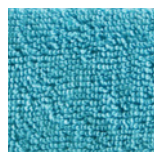

3445240
3445261



3445241
3445034



3445242
3445267

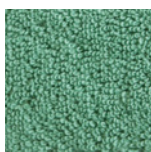

3445244
3445262



3445248
3445249



3445247
3445250



3445251
3445252



3445259

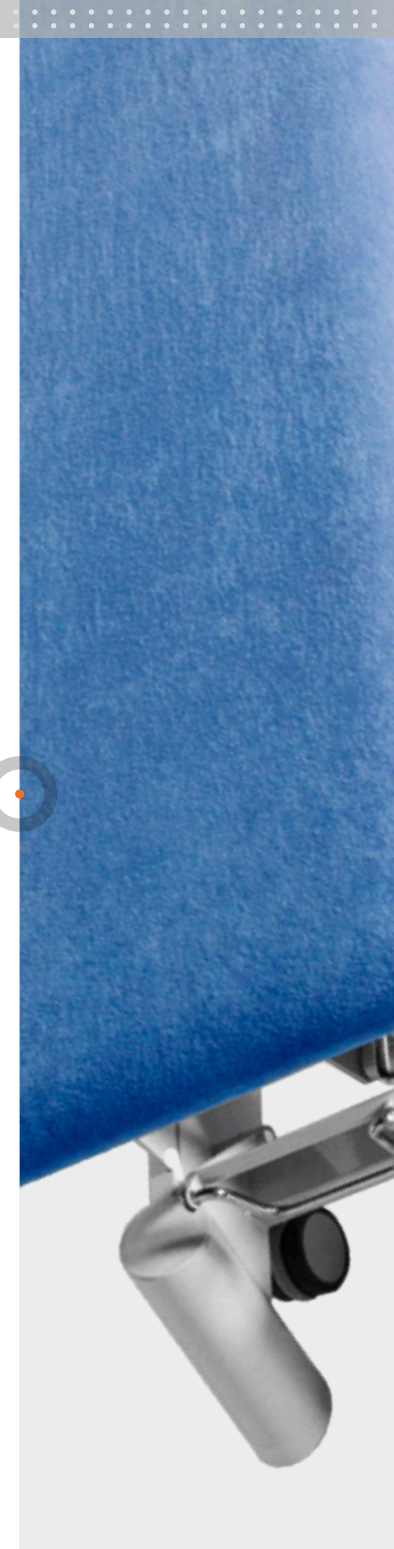



Manumed Confort

Son confort et sa commodité
font de ce Manumed
a table d'examen idéale

Enraf-Nonius B.V. | Vareseweg 127 | 3047 AT Rotterdam | Les Pays-Bas
www.enraf-nonius.com | info@enraf-nonius.nl | + 31 - (0) 10 20 30 600



PARTNER FOR LIFE